



**Société des Foires Internationales de Tunis .S.A.**  
PARC DES EXPOSITIONS ET CENTRE DE COMMERCE INTERNATIONAL

# REPertoire DES FOURNITURES ET PRESTATIONS DE SERVICES

B.P. N°1 - 2015 Le Kram - TUNIS - TUNISIE  
Tél. : (+216) 71 973 111 / 71 976 111 - Fax : (+216) 71 971 666  
Email : itf.com@fkram.com.tn



Nous proposons aux exposants qui participent aux manifestations organisées au Parc des Expositions de Tunis une large gamme de mobiliers et de services.

## LOCATION DE MOBILIERS ET D'ÉQUIPEMENTS DE STANDS

Nous mettons à la disposition des exposants qui participent à nos manifestations une gamme variée de mobilier et d'équipements de stands

### T A B L E S

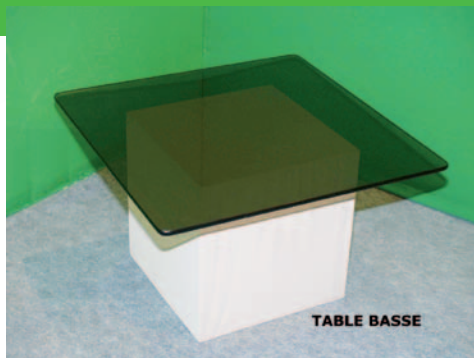

### C H A I S E S



### T A B O U R E T S

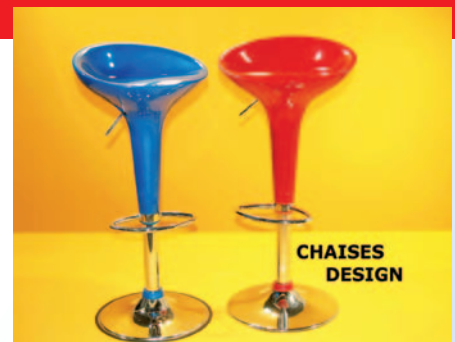

### C O M P T O I R S



Société des Foires Internationales de Tunis  
PARC DES EXPOSITIONS ET CENTRE DE COMMERCE INTERNATIONAL

[www.fkram.com.tn](http://www.fkram.com.tn)

# VITRINES



# PRÉSENTOIRS

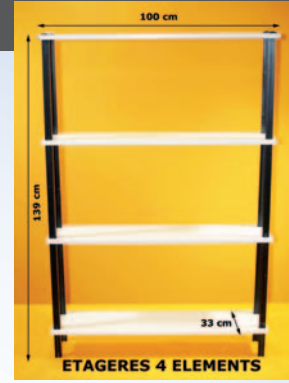

# CHAUFFEUSES



# FRIGO-BAR



# ECRANS PLASMA



# ET VIDÉO PROJECTEURS



# MOQUETTE



# DÉCORATION FLORALE



# LOCATION DE MATÉRIEL DE MANUTENTION CHARIOT ÉLEVATEUR



Société des Foires Internationales de Tunis  
PARC DES EXPOSITIONS ET CENTRE DE COMMERCE INTERNATIONAL

[www.fkram.com.tn](http://www.fkram.com.tn)

# Construction de stands

Nous proposons des stands de différents types

## STAND STRUCTURE EN ALUMINIUM :

Panneaux séparateurs mélaminés ou couvert de coton gratté,  
Bandeau de façade,

Enseigne non lumineuse, Spots, Prise de courant et moquette

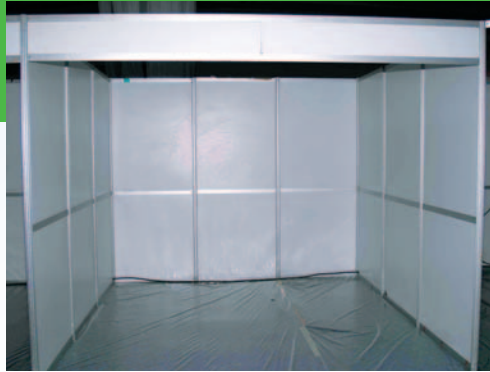

## STAND STRUCTURE TRIDIMENSIONNELLE :

Panneaux en bois couverture coton gratté, Bandeau de façade,  
Enseigne non lumineuse, Spots,  
Prise de courant et moquette



## STAND PERSONNALISÉ :

Notre Service Technique propose des stands sur mesure et parfaitement adaptés aux besoins de chaque exposant



Société des Foires Internationales de Tunis  
PARC DES EXPOSITIONS ET CENTRE DE COMMERCE INTERNATIONAL

[www.fkram.com.tn](http://www.fkram.com.tn)

# TYPE DE CLOISONS DISPONIBLES

## STRUCTURE EN BOIS RECOUVERTE EN CONTRE PLAQUÉ PEUT ÊTRE PEINTE OU COUVERTE DE TISSU

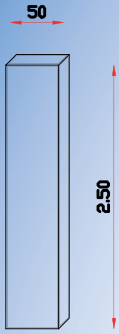

Cloison type A  
(0,50 x 3,00)  
Epaisseur = 6 cm

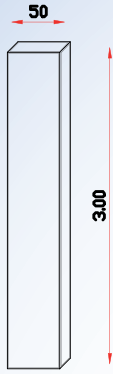

Cloison type B  
(0,50 x 2,50)  
Epaisseur = 6 cm

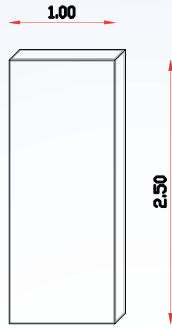

Cloison type C  
(1,00 x 2,50)  
Epaisseur = 6 cm

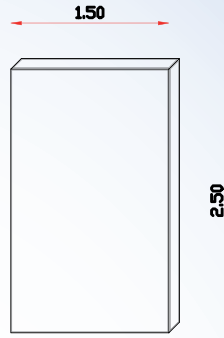

Cloison type D  
(1,50 x 2,50)  
Epaisseur = 6 cm

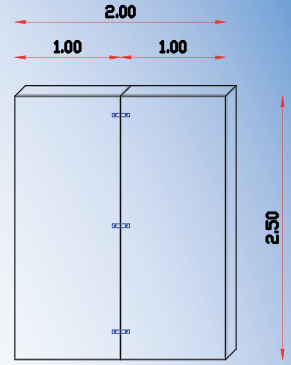

Fixation avec un fer plat acier  
Hauteur = 2,50

## DIFFERENTES MANIERES D'UTILISER LES CLOISONS

Fixation des Angles avec une équerre acier  
Hauteur = 2,50

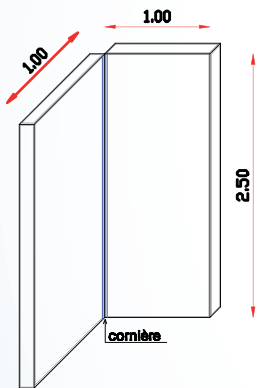

Fixation avec un fer plat acier  
Hauteur = 3,00

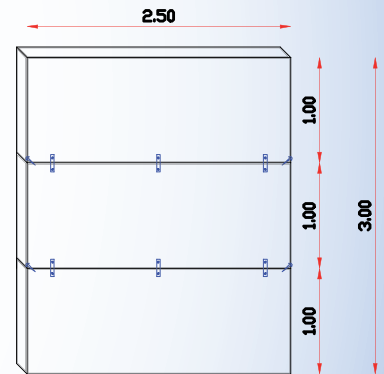

Fixation avec un fer plat acier ou avec vis  
Hauteur = 3,00

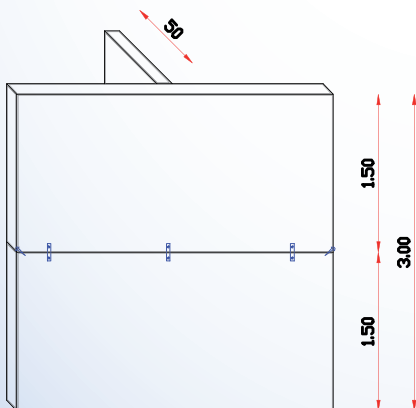

Cloison en double Mur  
Hauteur = 3,00

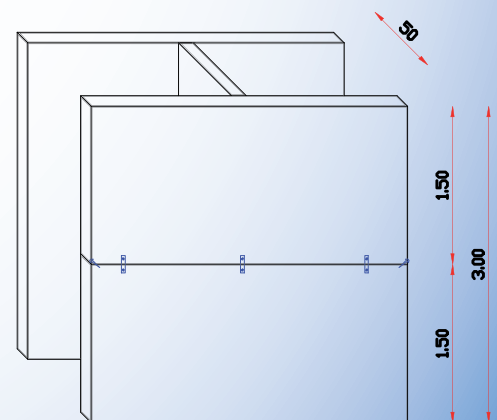

# PRESTATIONS TECHNIQUES

## ENERGIE ET FLUIDES

Le Parc des expositions dispose d'un maillage de distribution de fluides qui permet de répondre à l'ensemble des besoins des exposants et des organisateurs en :

- 👉 Branchement et installation électrique
- 👉 Alimentation en eau
- 👉 Alimentation en air comprimé
- 👉 Branchement téléphonique.

## MATÉRIEL ÉLECTRIQUE



Nos prestations techniques concernent aussi la location de matériel électrique : Projecteurs, spots, prises de courant, coffrets électriques

## CONNEXION WIFI

Le Parc des expositions fournit des accès internet en réseau WIFI



## ELINGAGE ET SUSPENSION

Nous proposons différents types de suspensions sur les structures : suspension d'élingues, de banderoles ou de structures lourdes.

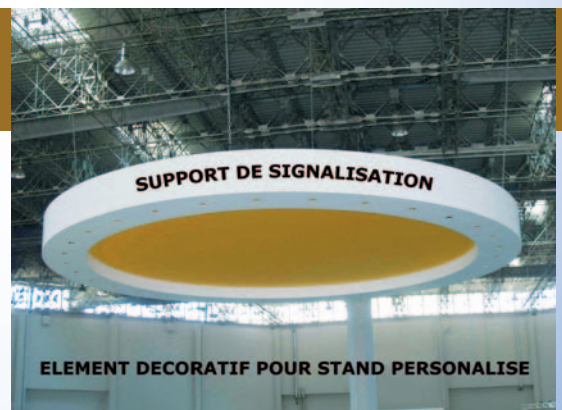

Société des Foires Internationales de Tunis  
PARC DES EXPOSITIONS ET CENTRE DE COMMERCE INTERNATIONAL

🔍 | [www.fkram.com.tn](http://www.fkram.com.tn)

**Aux organisateurs d'événements qui choisissent d'organiser leurs événements sur notre site, nous fournissons des prestations, des services et des équipements "sur mesure" et nous organisons aussi des événements "clé en main".**

## **GESTION DES INSCRIPTIONS DES EXPOSANTS**

- 👉 Préparation des demandes de participation et du dossier exposant
- 👉 Fourniture de Badges exposants, de cartes d'invitations et de billetterie
- 👉 Prise en charge des paiements des exposants.

## **MISE EN PLACE DE SOLUTIONS D'ACCUEIL ET DE BADGING**

Nous vous offrons des services de badging efficaces pour bien accueillir les visiteurs de votre événement et pour la collecte de données précises qui les concernent (enregistrement en ligne ,édition de badges, bases de données visiteurs...)



## **MISE EN PLACE DE PLAN DE COMMUNICATION**

Les plans de communication proposés portent sur plusieurs types d'action dont :

- 👉 Des campagnes d'insertions publicitaires dans tous les types d'organes de presse.
- 👉 Conception de spots radio et TV et campagne publicitaire audiovisuelles.
- 👉 La relation presse et l'organisation de conférences de presse.
- 👉 Des campagnes webmarketing

Cette communication est complétée par :

- 👉 La réalisation du catalogue officiel de la manifestation
- 👉 La réalisation de reportages photos et vidéo



Société des Foires Internationales de Tunis  
PARC DES EXPOSITIONS ET CENTRE DE COMMERCE INTERNATIONAL

🔍 | [www.fkram.com.tn](http://www.fkram.com.tn)

# CONCEPTION, IMPRESSION ET SUSPENSION DE MATÉRIEL DE SIGNALISATION AU SEIN DU PARC DES EXPOSITIONS

Nous proposons des solutions de signalétique intérieure et extérieure qui mettent en valeur et personnalisent votre manifestation.



## AFFICHAGE URBAIN

Vous pouvez mettre votre événement en valeur et le porter aux yeux de votre public cible grâce aux possibilités d'affichage urbain dont nous pouvons vous faire bénéficier à des tarifs avantageux



## SERVICES POUR ACTIVITÉS D'ANIMATION



- 👉 Organisation d'événements parallèles (conférences, workshops, rencontres d'affaires, défilés de mode...).
- 👉 Location ou aménagement de salles de réunion
- 👉 Construction et aménagement d'espaces pour salle de réunion



Société des Foires Internationales de Tunis  
PARC DES EXPOSITIONS ET CENTRE DE COMMERCE INTERNATIONAL

[www.fkram.com.tn](http://www.fkram.com.tn)



## SERVICES DE RESTAURATION

Nous mettons à la disposition de nos clients des restaurants situés au sein des halls et dans le Centre de Commerce International et nous aménageons à la demande des espaces spécifiques pour l'organisation de réceptions, de déjeuners et de diners gala. Nous proposons aussi des Services traiteur

### AMÉNAGEMENT DE SALLES DE RESTAURATION



### RESTAURANT DU HALL 1



## SERVICES AUX STANDS

### Nettoyage avant, pendant et après l'événement :

L'organisateur d'un événement réceptionne un site propre et nous proposons un programme de nettoyage planifié pour assurer le bon déroulement de la manifestation.



### Nos proposons également d'autres services dont :

- 👉 Gardiennage
- 👉 Service d'hôtes
- 👉 Service d'interprètes



Société des Foires Internationales de Tunis  
PARC DES EXPOSITIONS ET CENTRE DE COMMERCE INTERNATIONAL

[www.fkram.com.tn](http://www.fkram.com.tn)

## HÉBERGEMENT ET SÉJOUR

Pour les organisateurs d'événements qui choisissent notre site et qui souhaitent faire participer des invités étrangers, nous offrons la possibilité de jouir des avantages dont nous bénéficions pour :

- 👉 L'organisation des séjours des invités étrangers à des tarifs conventionnés et des prix réduits dans plusieurs hôtels partenaires sélectionnés
- 👉 L'organisation des voyages des invités étrangers sur les lignes TUNISAIR à des prix préférentiels

## LOGISTIQUE

Pour toutes les opérations de transit et de douanes nous mettons à la disposition de nos clients des :

- 👉 Transitaires agréés
- 👉 Services douaniers sur site

### SI VOUS ÊTES EXPOSANT

Pour commander le mobilier, les équipements et toutes autres prestations pour votre stand, prière d'aller sur le site web du salon qui vous concerne et de remplir le Bon de Commande selon vos besoins.

### SI VOUS ÊTES ORGANISATEUR

Les tarifs des prestations et services spécifiques sont fonction de la durée de la manifestation et de la nature de la commande nous vous invitons à nous contacter pour un devis personnalisé



Société des Foires Internationales de Tunis  
PARC DES EXPOSITIONS ET CENTRE DE COMMERCE INTERNATIONAL

 | [www.fkram.com.tn](http://www.fkram.com.tn)

# MOBILIER ET FOURNITURES

Nos tarifs s'entendent pour toute la durée de la manifestation  
Prix en Euro et en hors taxe (TVA : 18%)

Réf.	Désignation	Prix unitaire en Euro HTVA
T1	Table rectangulaire 140x70 cm	15
T2	Table carrée 70x70 cm	10
C1	Chaise	8
TB	Tabouret	15
T3	Table haute ronde	15
CH	Comptoir hôtesse	25
V1	Vitrine 4 faces vitrées	53
CV	Comptoir Vitrine	43
PR1	Présentoir 40x40 cm	8
PR2	Présentoir 40x60 cm	8
FB	Frigo-bar	40
C2	Chauffeuse	20
T4	Table basse	13
PC	Porte cintres intégré au stand	5/ml
EI	Etagère	13
EP	Ecran Plasma 42"	75 / jour



Société des Foires Internationales de Tunis  
PARC DES EXPOSITIONS ET CENTRE DE COMMERCE INTERNATIONAL

 [www.fkram.com.tn](http://www.fkram.com.tn)

# MANUTENTION & AGENCEMENT

Nos tarifs s'entendent pour toute la durée de la manifestation  
Prix en Euro et en hors taxe (TVA : 18%)

## LOCATION STRUCTURE

Réf.	Désignation	Prix unitaire en Euro HTVA
S.T.L. 1	<b>*Location de structure tridimensionnelle sur pied pour pont de lumière, par unité de 1mètre linéaire, en Alu rond sans projecteurs. <i>Dans la limite des disponibilités</i></b>	<b>11/ml</b>
S.T.L. 2	<b>*Location de structure tridimensionnelle suspendue à la charpente de la Halle pour pont de lumière, par unité de 1 mètre linéaire, en Alu rond sans projecteurs</b>	<b>13/ml</b>
PS	<b>Panneau stratifié 1mx2.5m</b>	<b>18/m2</b>
PB	<b>Panneau en bois</b>	<b>6/m2</b>
PBT	<b>Panneau en bois revêtu de tissu</b>	<b>10/m2</b>
PSB	<b>Panneau séparateur en bois peint</b>	<b>10/m2</b>
P	<b>Porte à clé</b>	<b>35/m2</b>
D	<b>Dépôt avec porte à clé (6m2) pour stockage <i>Suivant disponibilité</i></b>	<b>35/m2</b>

## CHARIOT ELEVATEUR

Réf.	Désignation	Prix unitaire en Euro HTVA
	<b>Location déchargement et mise sur stand avec un minimum d'une 1/2 heure</b>	<b>10/heure</b>

## MOQUETTE

Réf.	Désignation	Prix unitaire en Euro HTVA
	<b>Moquette feutrine avec pose</b>	<b>4/m<sup>2</sup></b>



Société des Foires Internationales de Tunis  
PARC DES EXPOSITIONS ET CENTRE DE COMMERCE INTERNATIONAL

 [www.fkram.com.tn](http://www.fkram.com.tn)

# ENERGIE, FLUIDES & ELINGAGE

LISTE DES PRIX

Nos tarifs s'entendent pour toute la durée de la manifestation  
Prix en Euro et en hors taxe (TVA : 18%)

## Tarif des raccordements électriques y compris la consommation

Réf.	Désignation	Prix unitaire en Euro HTVA
R1	3 KW MONOPHASE	60
R3	9 KW TRIPHASE	125
R4	17 KW TRIPHASE	200
R5	24 KW TRIPHASE	250
R6	30 KW TRIPHASE	300
R7	40 KW TRIPHASE	325
R8 (Machine en fonctionnement)	50 KW TRIPHASE	350
PIM400	* Location projecteur à iodure métallique à 400 W	50
PIM150	* Location projecteur à iodure métallique à 150 W	25
SP	* Location spot à Pince,	10
PC	* Prise de courant 220 W	10
TLT	* Transfert de ligne téléphonique pour ligne spéciale fournie par Tunisie Télécom.	35

## Tarif alimentation en eau et air comprimé : Pour la durée de la manifestation y compris consommation

Réf.	Désignation	Prix unitaire en Euro HTVA
E	Alimentation en eau	45
E+EV	Alimentation en eau + Evier	55
AC	Alimentation en Air Comprimé	75

**Remarque :** Les alimentations en eau et air comprimé sont en nombre limité et tributaires des caniveaux des halles

## Tarif Elingage - Fixation ou suspension sur la structure

Réf.	Désignation	Prix unitaire en Euro HTVA
SB	Suspension banderole à 2 Elingues	15
E1	Suspension d'Elingue	8
SL	Location Nacelle - Nacelle avec conducteur pour installation des élingues - La pose à l'endroit et à la hauteur permise - L'assistance technique pendant la durée de la manifestation - Le Démontage	
	Suspension Structure Lourde (location nacelle) Avec minimum ½ heure	60/heure



Société des Foires Internationales de Tunis  
PARC DES EXPOSITIONS ET CENTRE DE COMMERCE INTERNATIONAL

[www.fkram.com.tn](http://www.fkram.com.tn)